

ŘADOVÉ APARTMÁNY
V GOLF RESORTU MLADÁ BOLESLAV

ADIGAN 





O PROJEKTU

Projekt je situován přímo v uzavřeném areálu Golf Resortu Mladá Boleslav, který nabízí jedinečnou kombinaci komfortu, přírody a prémiového bydlení.

Tato prestižní lokalita poskytuje rezidentům maximální soukromí, bezpečí a výjimečnou atmosféru spojenou s klidem zelených fairwayů.

Díky omezené nabídce a rostoucí poptávce po nemovitostech v této oblasti představuje projekt nejen ideální místo pro život, ale také atraktivní investiční příležitost s potenciálem stabilního zhodnocení kapitálu.

V rámci rezidenčního komplexu vznikne 12 řadových apartmánů v dispozici 3+kk, s užitnou plochou 163 až 179 m², vlastní střešní zahradou a zahradou v 1. NP.









STANDARDY PROJEKTU

Rezidenční projekt v Golf Resortu Mladá Boleslav přináší moderní, světlé řadové apartmány s promyšlenými dispozicemi, které odpovídají současným trendům v bydlení.

Důraz je kladen na maximální komfort díky pečlivému výběru kvalitních materiálů.

V průběhu výstavby rádi zohledníme vaše individuální požadavky na úpravy, aby váš nový domov přesně odpovídal vašim představám.





PODLAHY

GERFLOOR | CREATION 55 RIGID SOLID CLICK | ROZMĚRY 5 x 212 x 1239 mm



BOSTONIAN OAK HONEY



QUARTET



BOSTONIAN OAK BEIGE

DVEŘE A KOVÁNÍ

ERKADO | ALMATURA | DESKOVÉ | 3D GREKO POVRCH



Interiérové dvěře Altamura 1 - Plné



Kování bytové | HIT-HR | Chrom broušený



Dub 3D Greko



Ořech Classic



Interiérové dvěře Altamura 5 - Prosklené

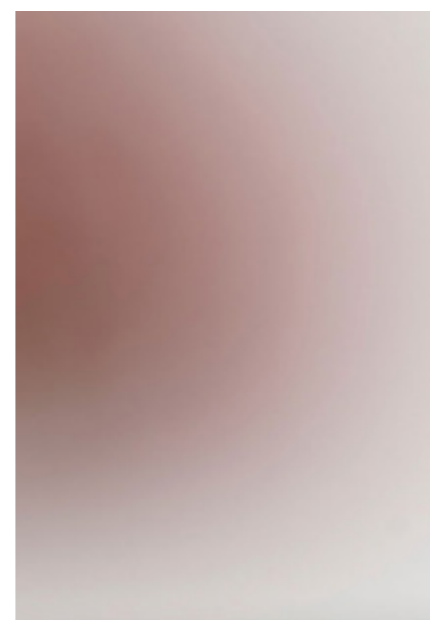

Tvrzené matné sklo - 4mm

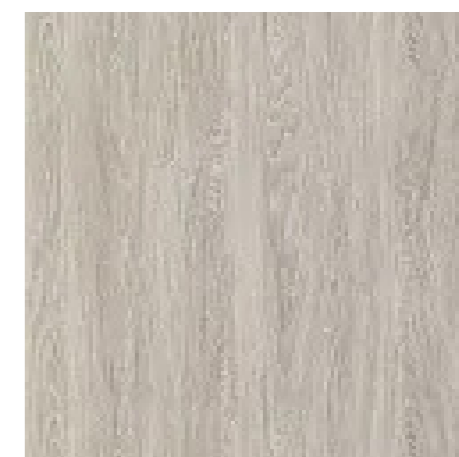

Dub šedý 3D Greko





DLAŽBY A OBKLADY

ITALSKÁ SLINUTÁ KERAMIKA IMOLA | SERIE: X-ROCK

ROZMĚR PRO STĚNY: 120 x 60 CM

ROZMĚR PRO PODLAHU: 60 x 60 CM

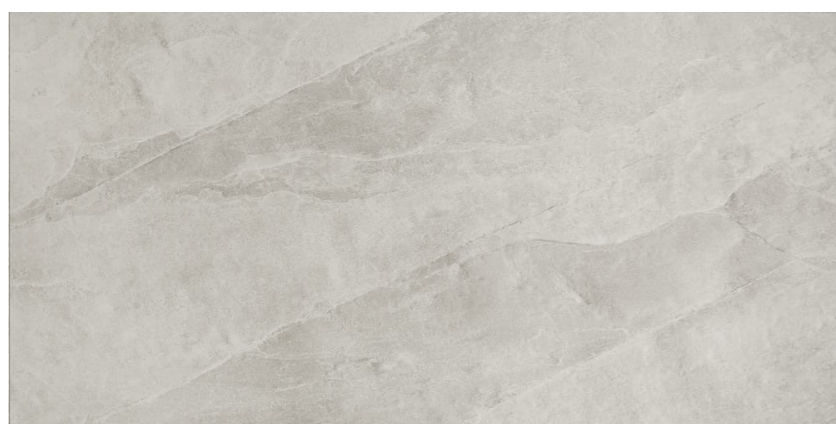

X - ROCK | WHITE

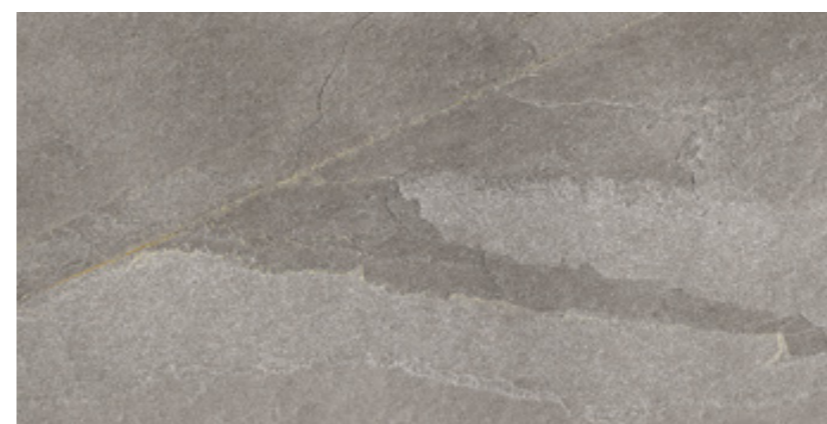
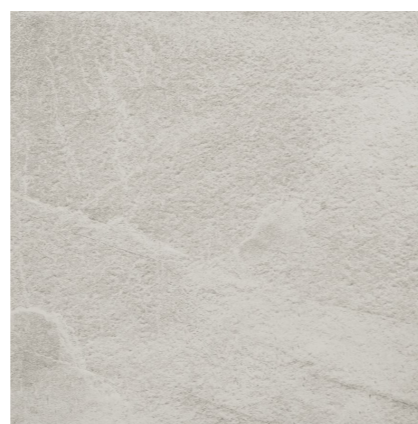

X - ROCK | GREY

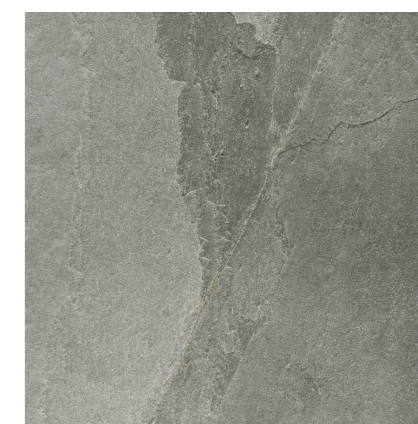

X - ROCK | BEIGE

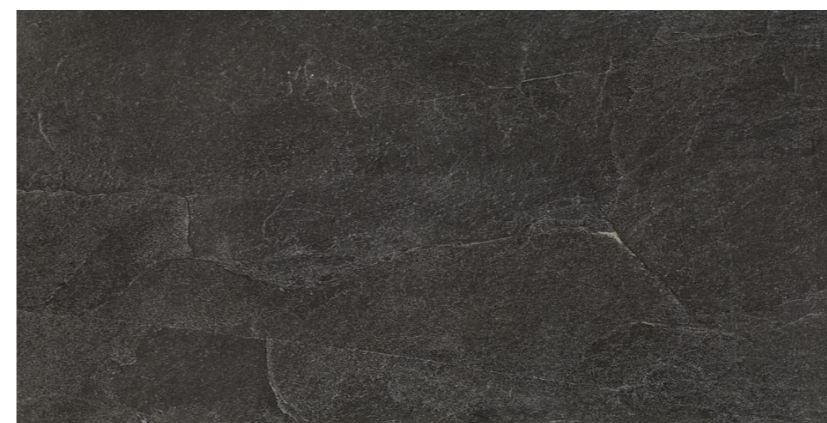

X - ROCK | BLACK



KOUPELNA



Umyvadlo | Duravit | D-Neo | 60 x 40 cm



Volně stojící vana | Duravit | D-Neo | 160 x 75 cm



Vana | Duravit | NO.1 | 180 x 80 cm



Vysoká umyvadlová baterie
Hansgrohe | Metropol | Chrom | Černá



Vanová podlahová baterie
Hansgrohe | Metropol | Chrom | Černá

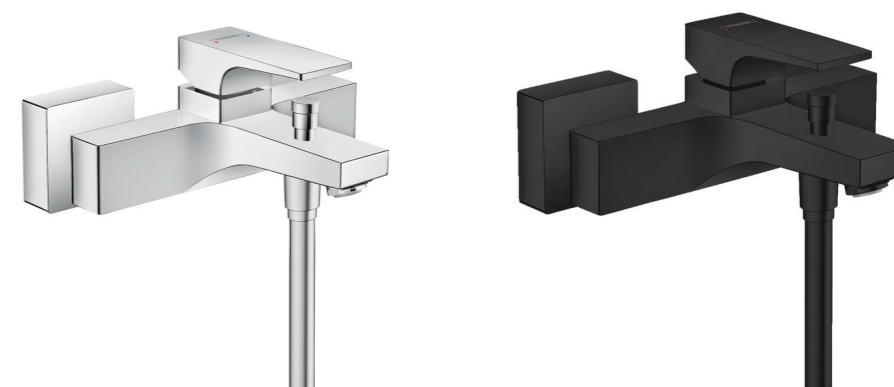

Vanová nástěnná baterie
Hansgrohe | Metropol | Chrom | Černá



Hlavová sprcha 300 x 300 mm
Hansgrohe | Raindance E | Chrom | Černá



Sifon umyvadlový | SAT



Zátka k umyvadlu
RAV | Chrom | Černá



Sprchový žlab | TECE | drainprofile



Sprchová nástěnná baterie
Hansgrohe | Metropol | Chrom | Černá



Sprchový set
Hansgrohe | Pulsify E | Chrom | Černá



Otopný žebřík 1200 x 600 mm
Zehnder | Virando | Bílá

KOUPELNOVÝ NABÝTEK



Skříňka pod umyvadlo | Duravit | Vellora | 41,4 x 160 x 55 cm | Barvy: přírodní dub | grafitová | bílá



Skříňka pod umyvadlo | Duravit | Vellora | 41,4 x 80 x 55 cm | Barvy: přírodní dub | grafitová | bílá

TOALETA



Ovládací tlačítko
Geberit | Sigma 20 | Bílá | Černá



Závěsné WC | Soft close
Rimless | Duravit | D-Neo



Předstěnový modul WC
Geberit



Umývatko 38 x 25 x 14 cm
Duravit | Vero Air



Umývadlová baterie
Hansgrohe | Metropol
chrom | černá





ZÁSUVKY A VYPÍNAČE

LEGRAND SUNO | BARVA BÍLÁ









ADIGAN BUSINESS s.r.o.

DEVELOPER A PRODEJCE



www.adigan.cz

info@adigan.cz

SÍDLO FIRMY:

Riegrova 394/17

779 00 Olomouc

IČO: 19133448

DIČ: CZ19133448

Spisová značka C 92069 vedená
u Krajského soudu v Ostravě.

Všechny uveřejněné vizualizace a standardy jsou pouze ilustrativní a mohou se v průběhu času změnit.